

HS 92 schemat A

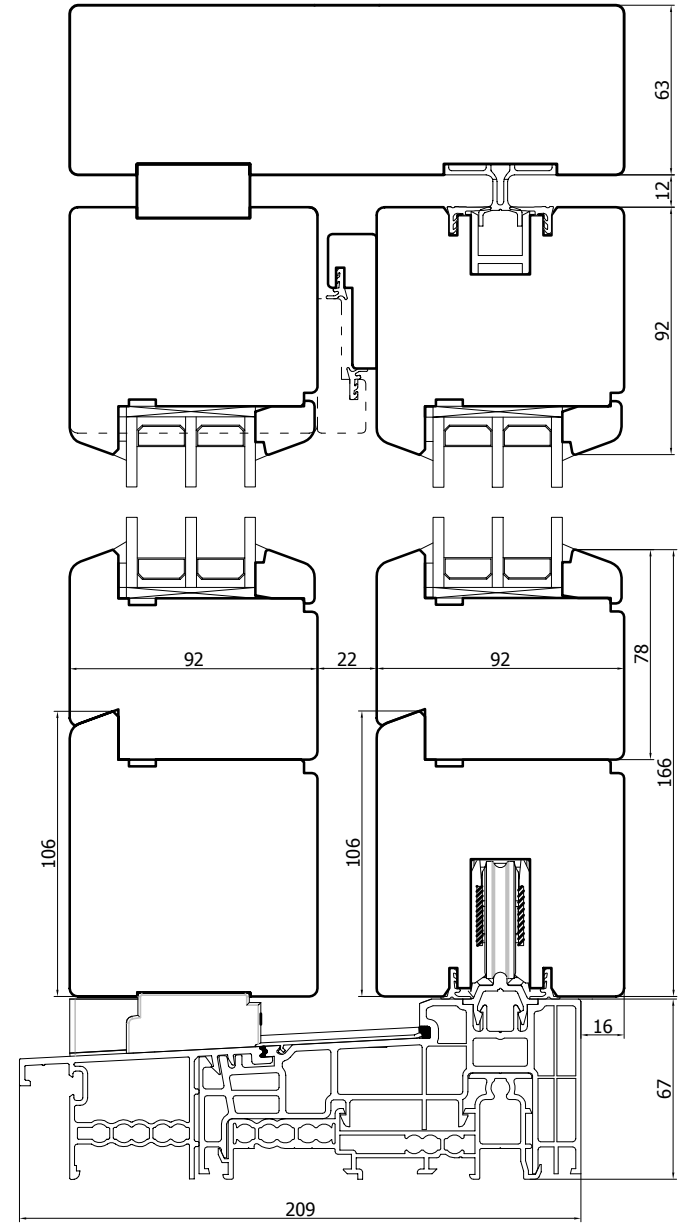
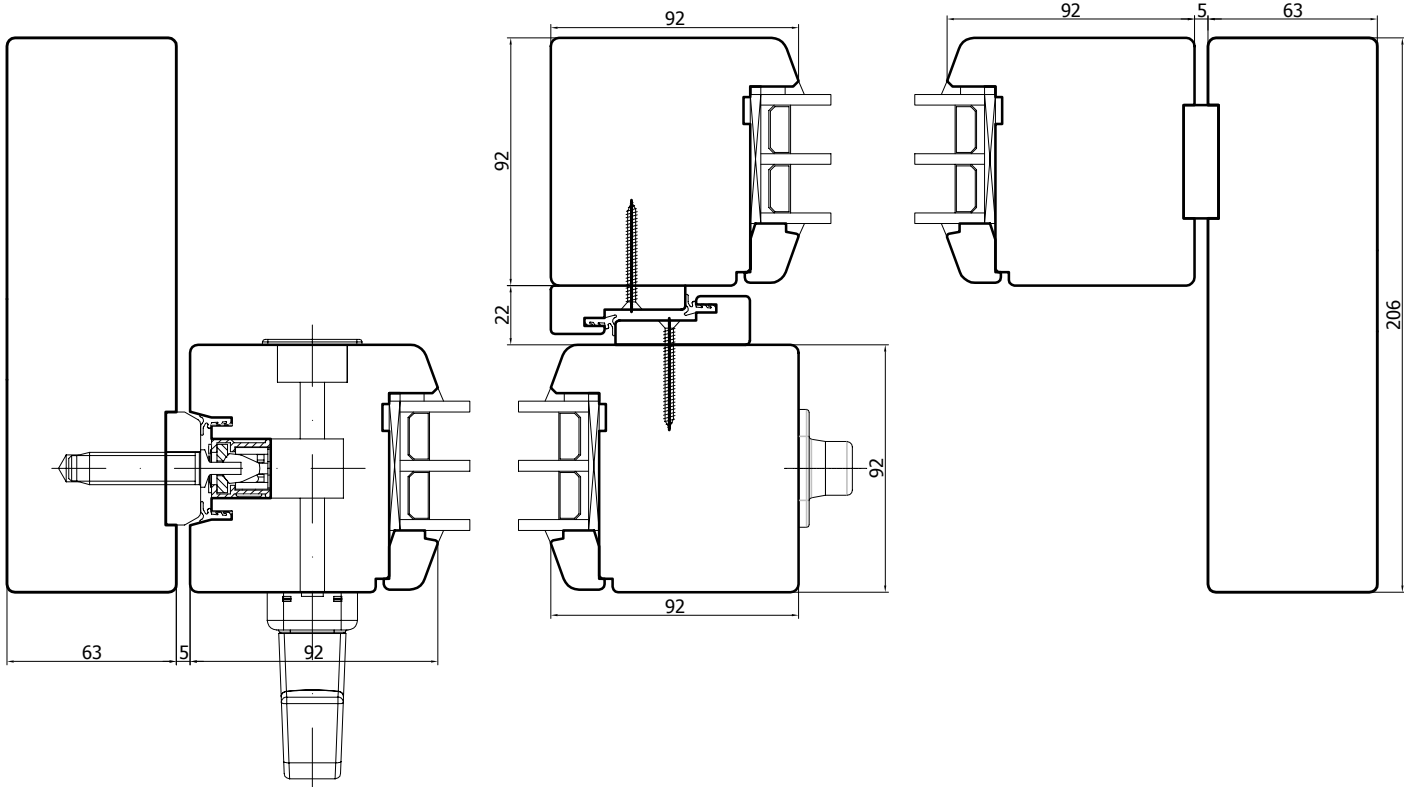
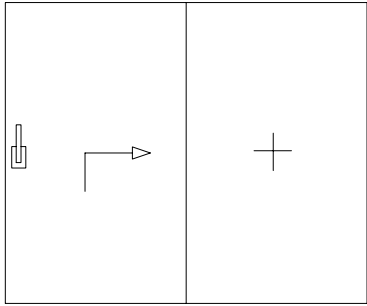

PRÓG HS G-U THERMOSTEP

Drzwi podnosząco - przesuwne HST

Schematy HST do wykonania

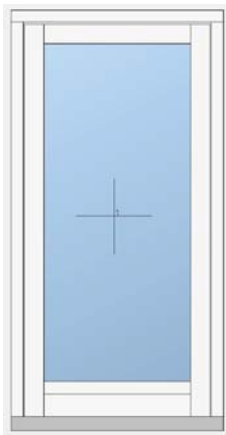

HST FIX

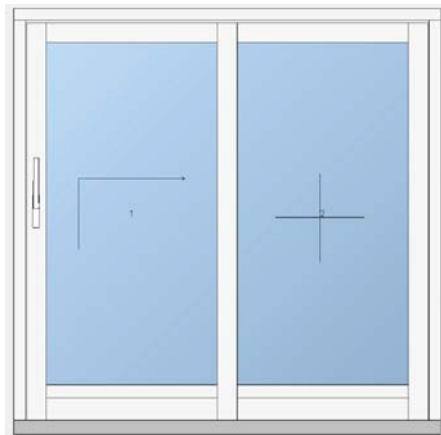

Schemat A (2 kw.) otw. na prawo

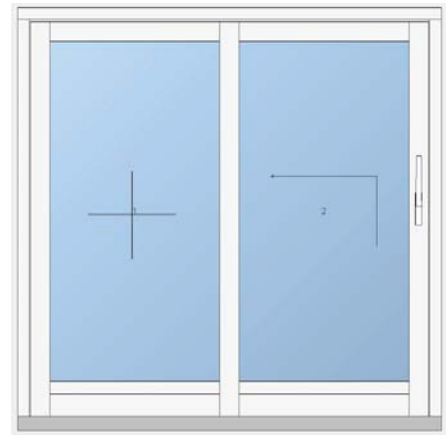

Schemat A (2 kw.) otw. na lewo

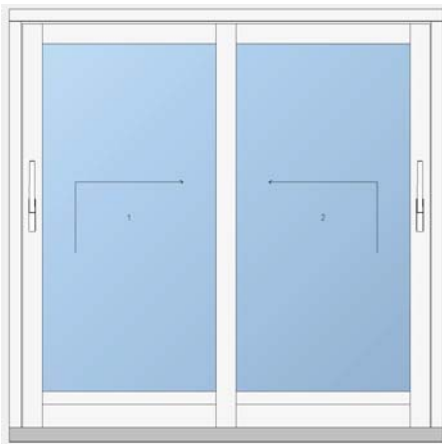

Schemat D (2 kw.) skrzydło lewe wewn., prawe zewn.

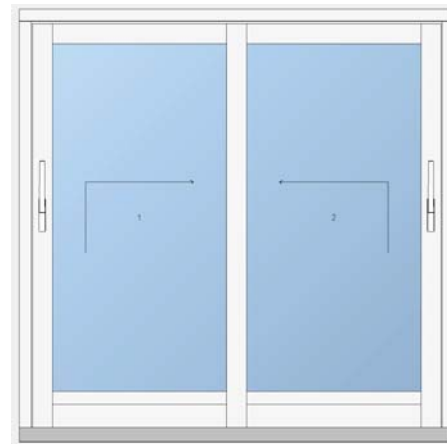

Schemat D (2 kw.) skrzydło lewe zewn., prawe wewn.

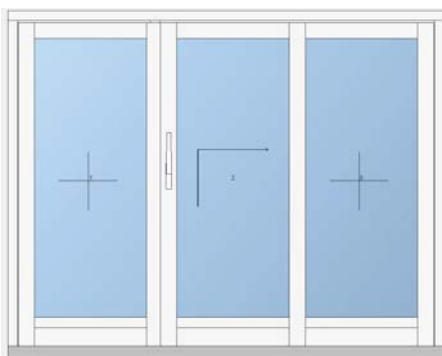

Schemat G2 (3 kw.) otw. na prawo

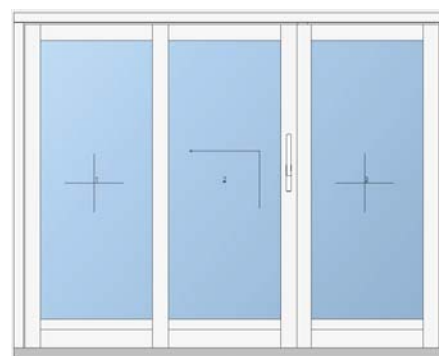

Schemat G2 (3 kw.) otw. na lewo

Drzwi podnoszone - przesuwne HST
Przekrój przez próg aluminiowy THERMOSTEP

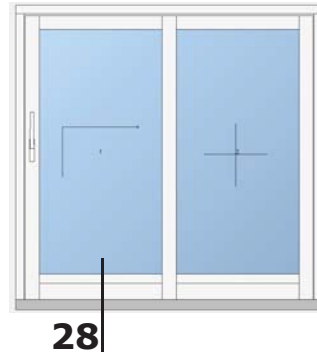

28

28-28 v.1

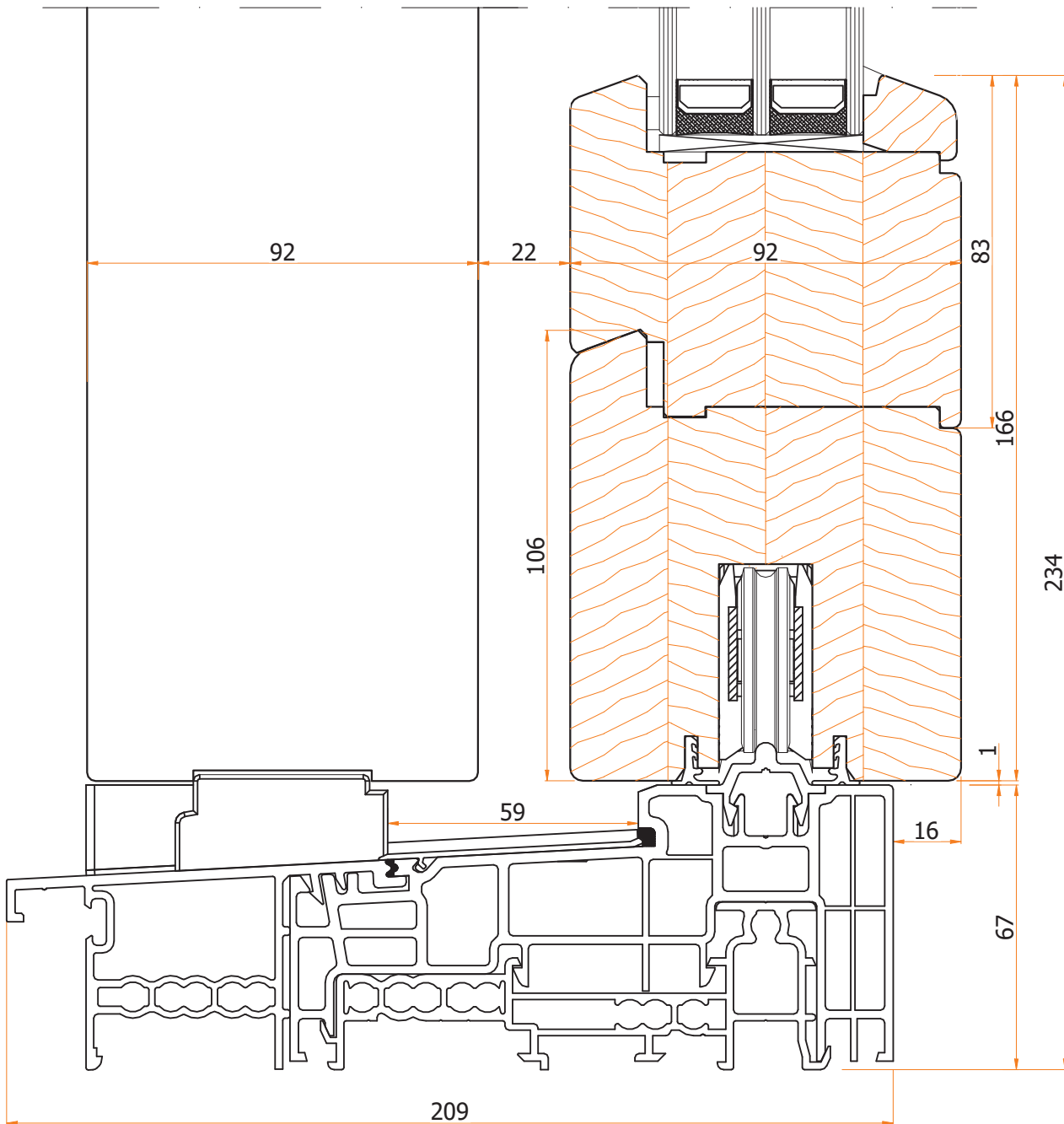

PRÓG HS G-U THERMOSTEP

Drzwi podnosząco - przesuwne HST
 Przekrój przez próg aluminiowy FLATSTEP

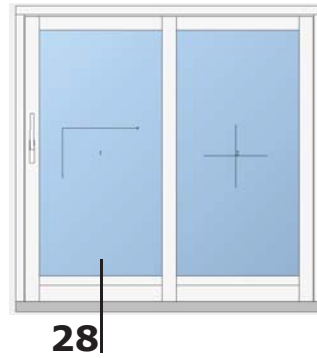

28-28 v.2

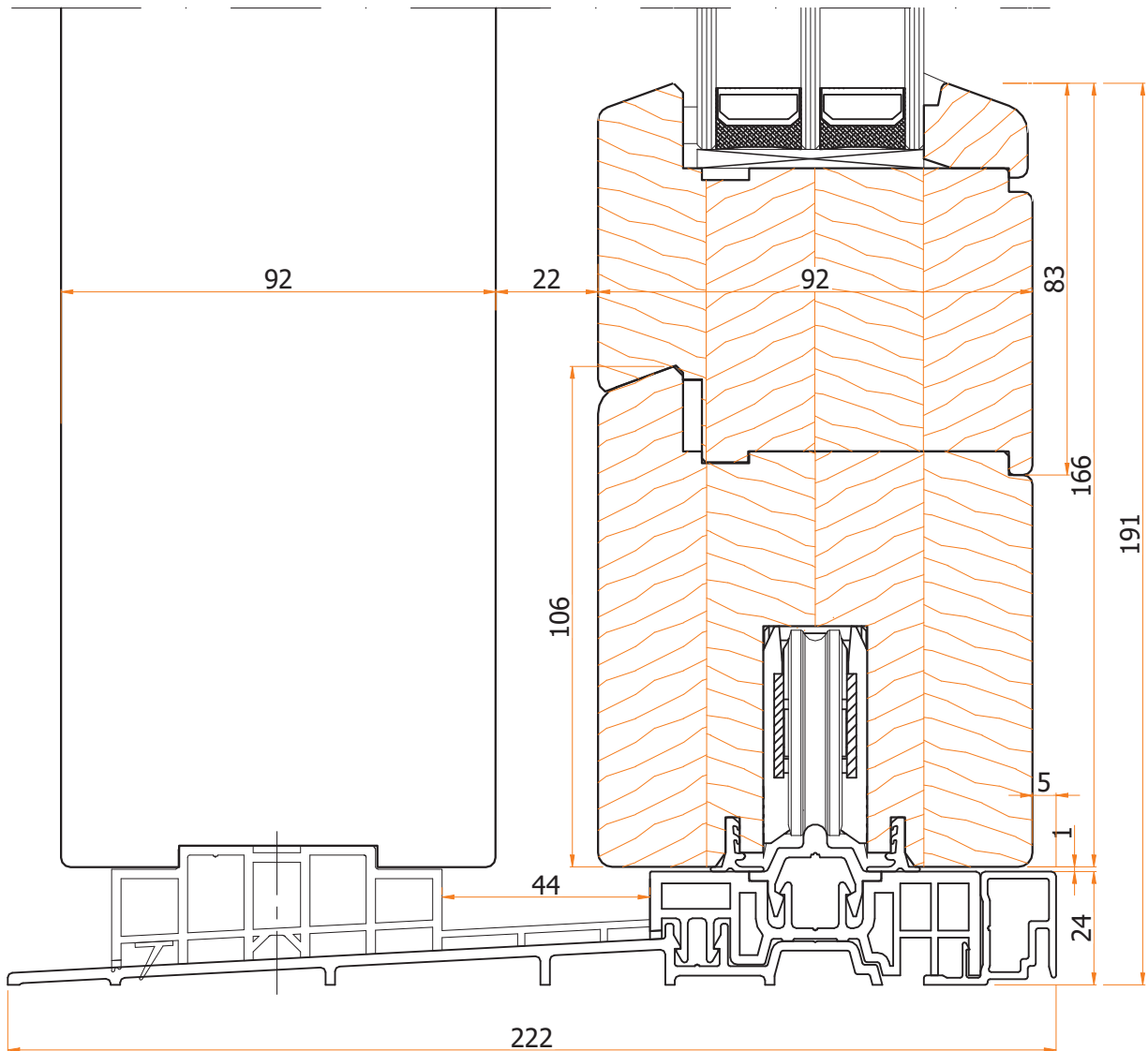

**Tylko do schematów
 A,C,D,G2**

Drzwi podnoszono - przesuwne HST

Przekrój przez belkę górną część przesuwna

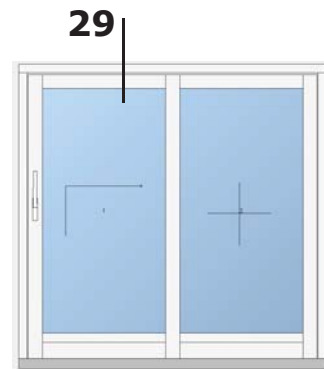

29-29

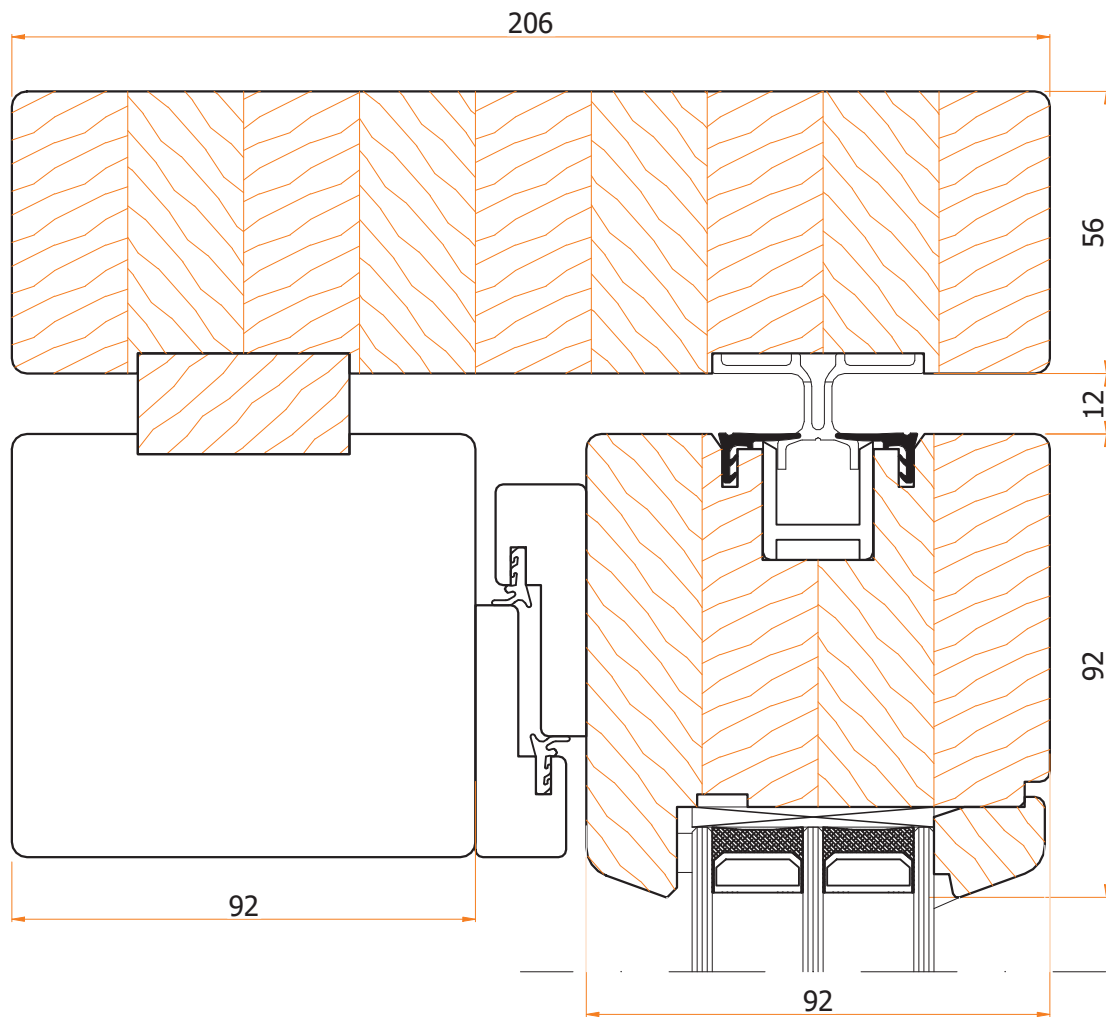

1:1,5

Drzwi podnosząco - przesuwne HST

Przekrój przez belkę górną część stała

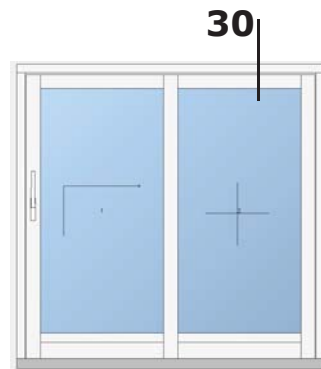

30-30

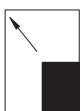
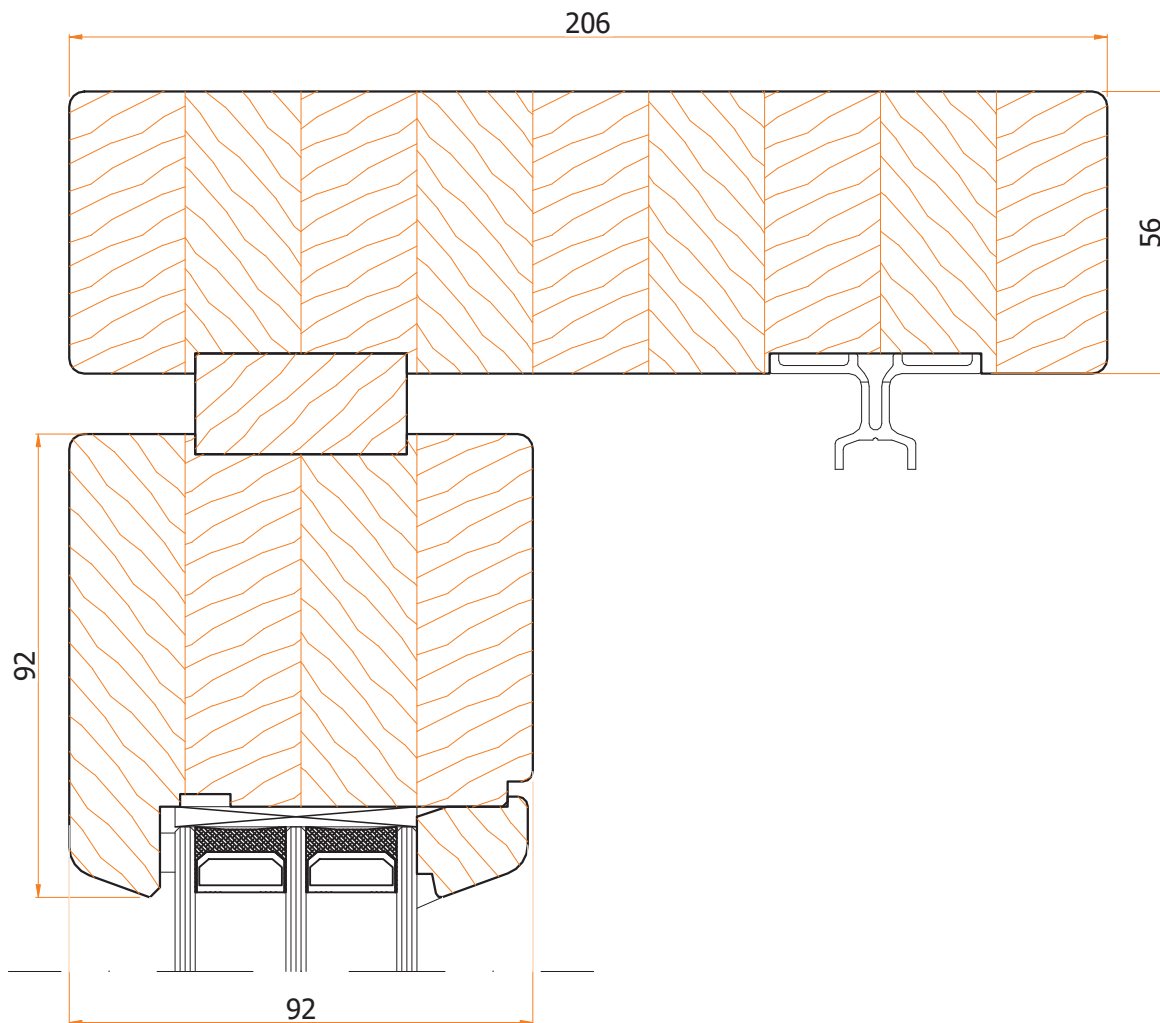

1:1,5

Drzwi podnosząco - przesuwne HST

Przekrój przez belkę z klamką

31

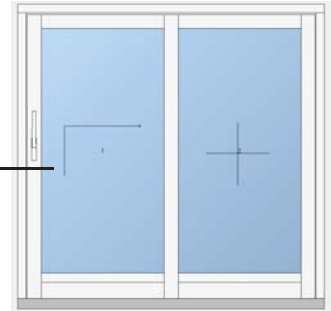

31-31

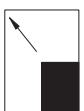
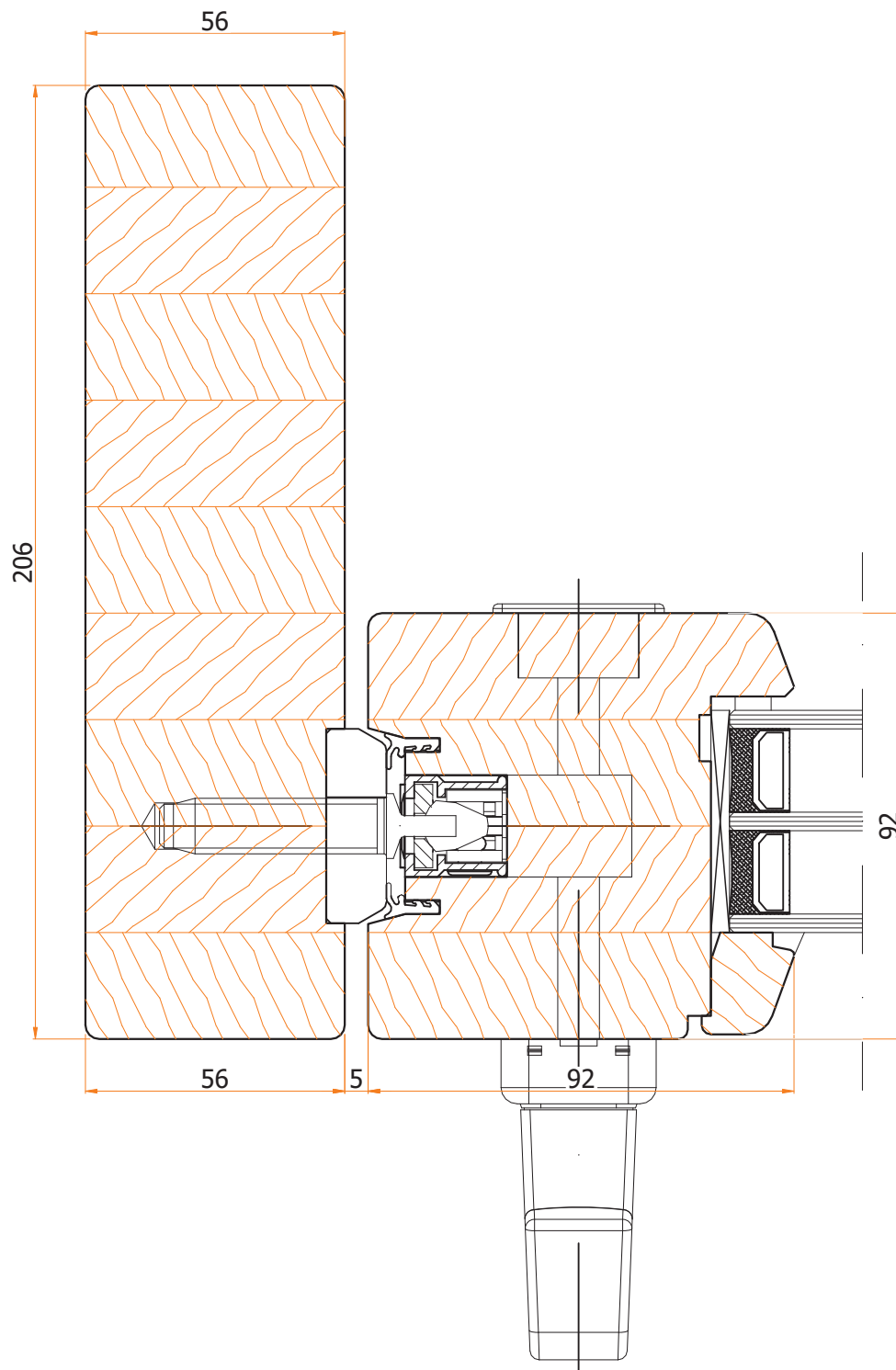

1:1,5

Drzwi podnosząco - przesuwne HST

Przekrój przez łączenie skrzydeł



32-32

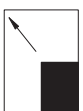
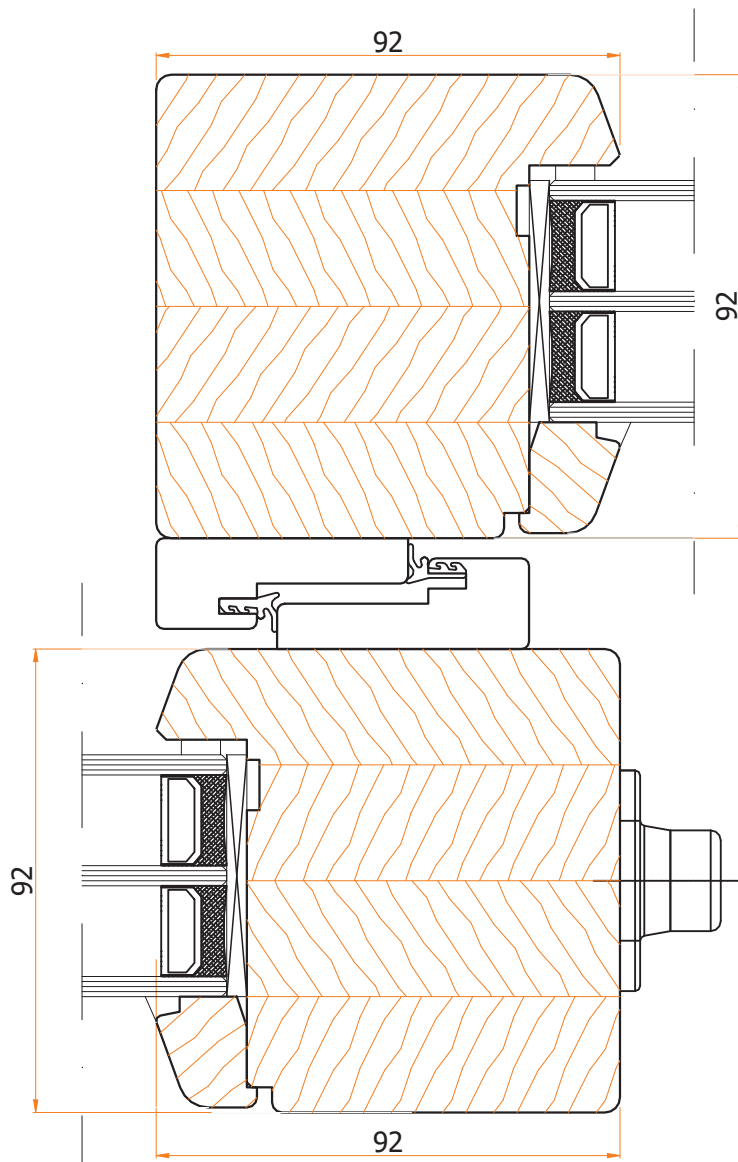

1:1,5

Drzwi podnosząco - przesuwne HST

Przekrój przez belkę boczną część stała

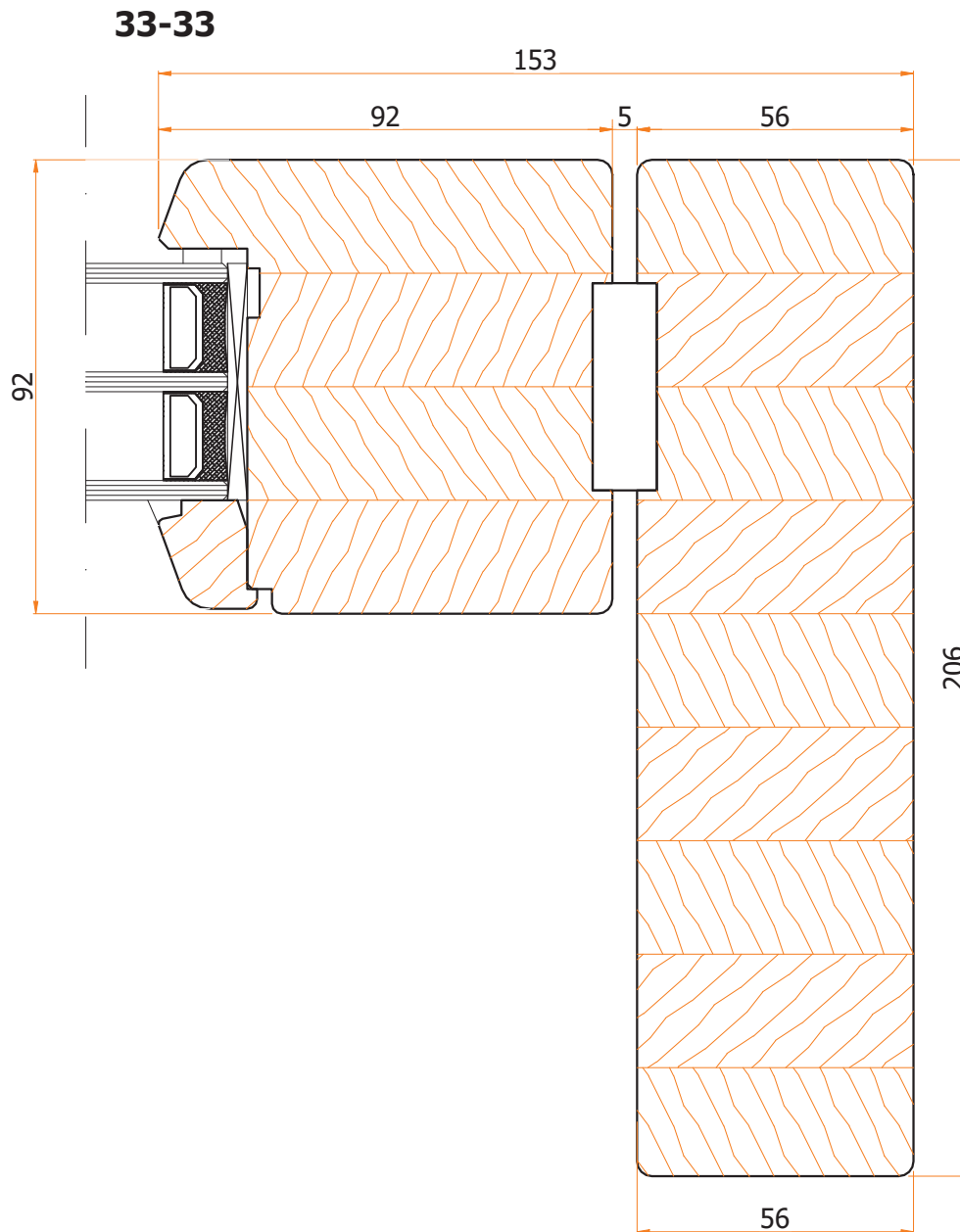
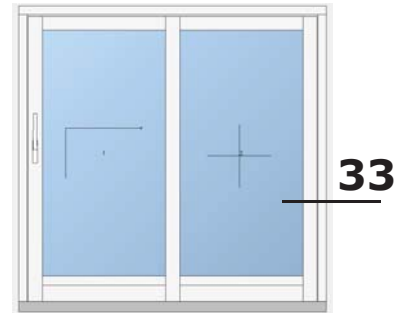

1:1,5